

BAUHAUS

FreeR-rail

住宅用屋外手すり フリーレール

施工要領書

このたびは当社製品をお買い求めいただき誠にありがとうございます。

ご使用前にこの要領書をよくお読みのうえ、正しく安全にお使いください。

お読みになった後もすぐ取出せる場所に大切に保管してください。

【施工業者様へ】

施工後は、お客様に必ず本書をお渡しください。

【お客様へ】

この説明書に書かれている注意事項は、必ず守ってください。

不適切な使用により事故が発生した場合、当社は責任を負いかねますので、あらかじめご了承ください。転居される場合、次に入居される方にこの説明書をお渡しください。

I型ハンド 600 (BJ-61WD)
(BJ-119WD)
(BJ-62WN)
(BJ-120WN)
(BJ-63PC)
(BJ-121PC)

I型ハンド 800 (BJ-64WD)
(BJ-122WD)
(BJ-65WN)
(BJ-123WN)
(BJ-66PC)
(BJ-124PC)

安全上のご注意

施工前に本書をよくお読みの上、正しく施工してください。また、ここに示した注意事項は、状況によって重大な結果に結びつく可能性があります。いずれも、安全に関する重要な内容を記載していますので、必ず守ってください。

用語および記号、絵表記の説明



注意

この表示を無視して、誤った取り扱いをすると、人が傷害を負う可能性が想定される内容および物的損害の発生が想定される内容を示しています。



△ 記号は、注意(警告を含む)を促す内容を告げるものです。図の中や近くに具体的な注意内容が描かれています。



⊘ 記号は、禁止の行為(してはいけないこと)を告げるものです。図の中や近くに具体的な注意内容が描かれています。



● 記号は、行為を強制すること(必ずすること)を告げるものです。図の中や近くに具体的な注意内容が描かれています。



ポイント

この表示は施工のポイントを示しています。これを行うことで施工し易くなります。

施工に必要な工具

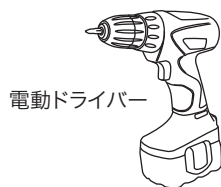

電動ドライバー

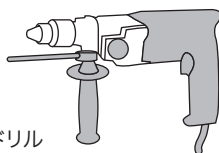

振動ドリル
(ドリル径φ8.0mm)

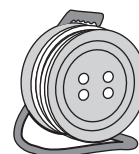

延長コード

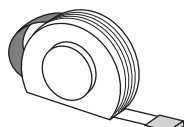

コンベックス

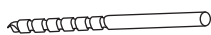

ドリルビット(φ8.0mm)

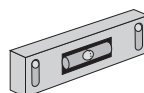

水平器

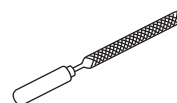

ヤスリ



マツ穴株式会社

〒543-0051 大阪市天王寺区四天王寺1丁目5番47号
TEL 06-6774-2255 <http://www.mazroc.co.jp>

I型ハンドの取付方法

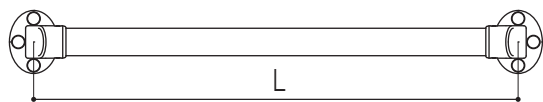

名称	タイプ	L寸法
I型ハンド	600タイプ	600mm
	800タイプ	800mm

※手すり棒をカットして長さを調整できます。

手すりカット寸法：L寸法 - 40mm

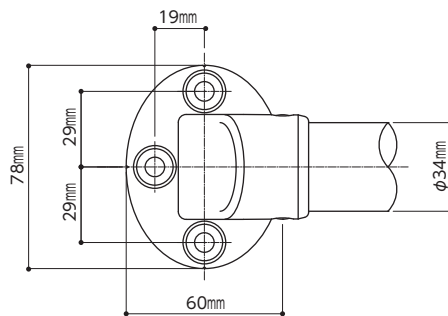

- 1** 上記寸法を参考に、I型ハンドを壁に当てがい、両側ブラケットの穴位置をケガキます。

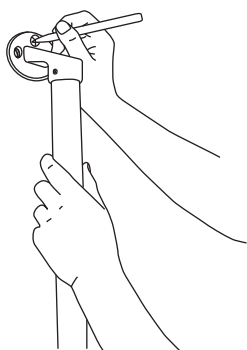

- 2** 手すり棒中心線と下図に基づき、穴位置A点(3ヶ所)を墨出しします。

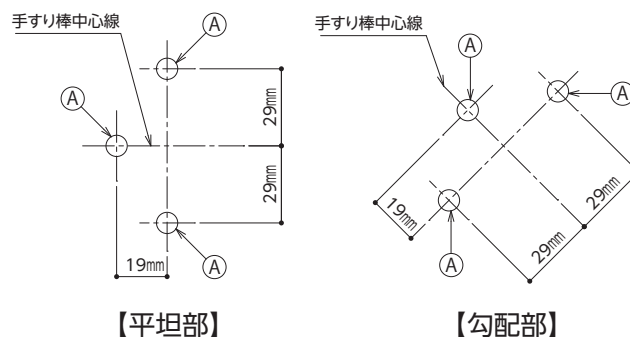

- 3** マーキング部分に振動ドリル(ドリル径$\phi 8.0\text{mm}$)で深さ45mmの穴をあけ、付属のナイロンアンカーMG8を挿入します。

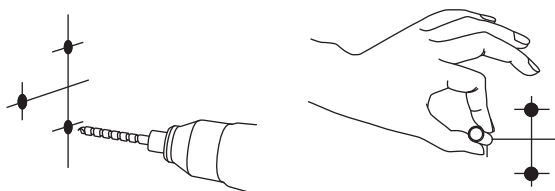

⚠ 注意

- ❗ お願い** アンカー穴はナイロンアンカーを挿入する前に十分に掃除して削りくずを取り除いてください。アンカーは壁面より出ないように挿入してください。

- 4** I型ハンドを穴位置に合わせ、トラスタッピンねじとナイロンワッシャで固定します。

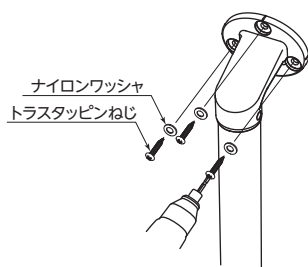

- 5** 最後に両側ブラケットにねじ隠しキャップを挿入し、完了です。

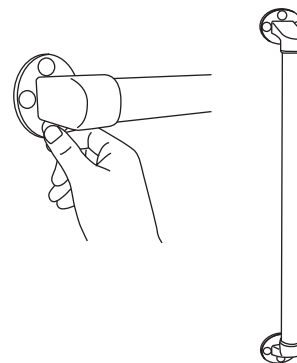

⚠ 注意

- ❗ お願い** 付属のナイロンアンカーMG8はコンクリート、モルタル、ブロック用です。他の材質の場合は、各々専用アンカーを別途ご用意ください。

⚠ 注意

- ❗ お願い** キャップは指で圧入しはめ込んでください。取外しの際は、キャップの隙間に薄い板等を入れ込み、取外してください。