

# 手すり MaZROC ロートアルミ手すり

## 取付・取扱説明書

マツ六のロートアルミ手すりをお買いあげいただきありがとうございます。  
末永くご愛用いただくために、この「取付・取扱説明書」をよくお読みいただき正しい施工  
とご使用をお願いします。

### 工事店様へ

この取付・取扱説明書には、ご使用方法・使用上のご注意などが記載されていますので施工後、  
お客様に必ずお渡しください。

### 施工上の注意事項

1. モルタル用に海砂を使用されますと、塩分が多量に含まれており、腐食の原因になりますので、その使用を避けていただくか、十分に水洗いしたものを使用してください。
2. 施工時に製品の表面に付着したモルタルやコンクリート等は速やかに清掃してください。また、表面にキズをつけますと腐食しやすくなりますので、取扱いには十分注意してください。
3. 施工完了後に取りつけ作業をしたねじ類の締め具合をもう一度確かめてください。
4. 製品の埋め込み深さは基礎図に表示していますが、軟弱な地盤には基礎部のコンクリートの量(体積)を十分配慮してください。
5. 柱内の水抜きができるよう柱基礎には必ずグリ石を敷いてください。
6. みだりに改造、変更は避けてください。

### 施工の前に（梱包別部品一覧表）

・施工を行う前に、梱包別部品一覧表をご覧ください、お買い上げの型式の梱包数と部品内容をお確かめください。

#### ●D中間支柱 RA-1

名称	略図	数量
D中間部支柱		1
傾斜ブラケット		1
手すり裏板		1
支柱用 ボルトセット	十六角セムスM6×16：2ヶ 十ナベセムスM6×18：1ヶ 袋ナットM6：1ヶ 平座金 6-並丸：1ヶ	1
取付・取扱説明書		1

#### ●D端部支柱 RA-2

名称	略図	数量
D端部支柱		1
傾斜ブラケット		1
手すり裏板		1
支柱用 ボルトセット	十六角セムスM6×16：2ヶ 十ナベセムスM6×18：1ヶ 袋ナットM6：1ヶ 平座金 6-並丸：1ヶ	1
取付・取扱説明書		1

#### ●S端部支柱 RA-3

名称	略図	数量
S直支柱		1
傾斜ブラケット		1
手すり裏板		1
支柱用 ボルトセット	十六角セムスM6×16：2ヶ 十ナベセムスM6×18：1ヶ 袋ナットM6：1ヶ 平座金 6-並丸：1ヶ	1
取付・取扱説明書		1

●中間手すり 1200 RA-4

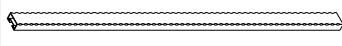
名称	略図	数量
D中間部支柱		1

●ジョイント金具 RA-7

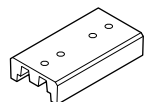
名称	略図	数量
ジョイント金具		1
ジョイント金具 取付ビスセット	+トラス小ネジM5×12:4ヶ	1

●片端部手すり 1400 RA-5

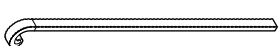
名称	略図	数量
片端部手すり		1

●端部キャップ RA-8

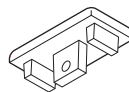
名称	略図	数量
端部キャップ		1
取付ネジ	+トラス小ネジM5×12:1ヶ	1

●両端部手すり 1200 RA-6

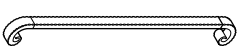
名称	略図	数量
両端部手すり		1

## 施工の手順

■施工は、番号順(1→3)に作業してください。

### 1 据えつけ図

●連続タイプの場合

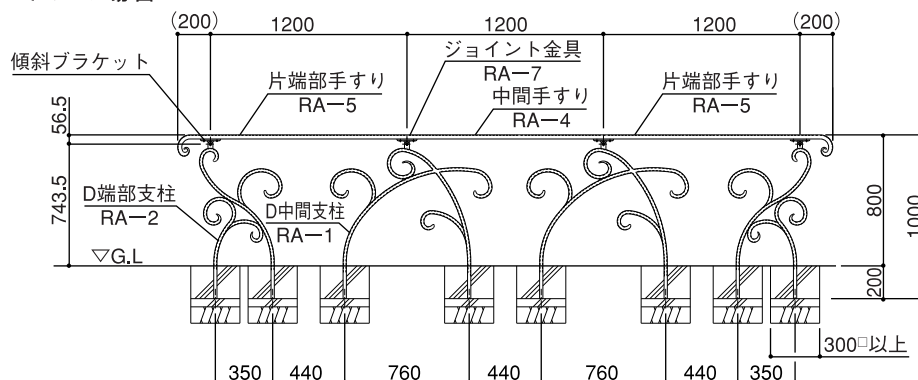

●傾斜地の場合

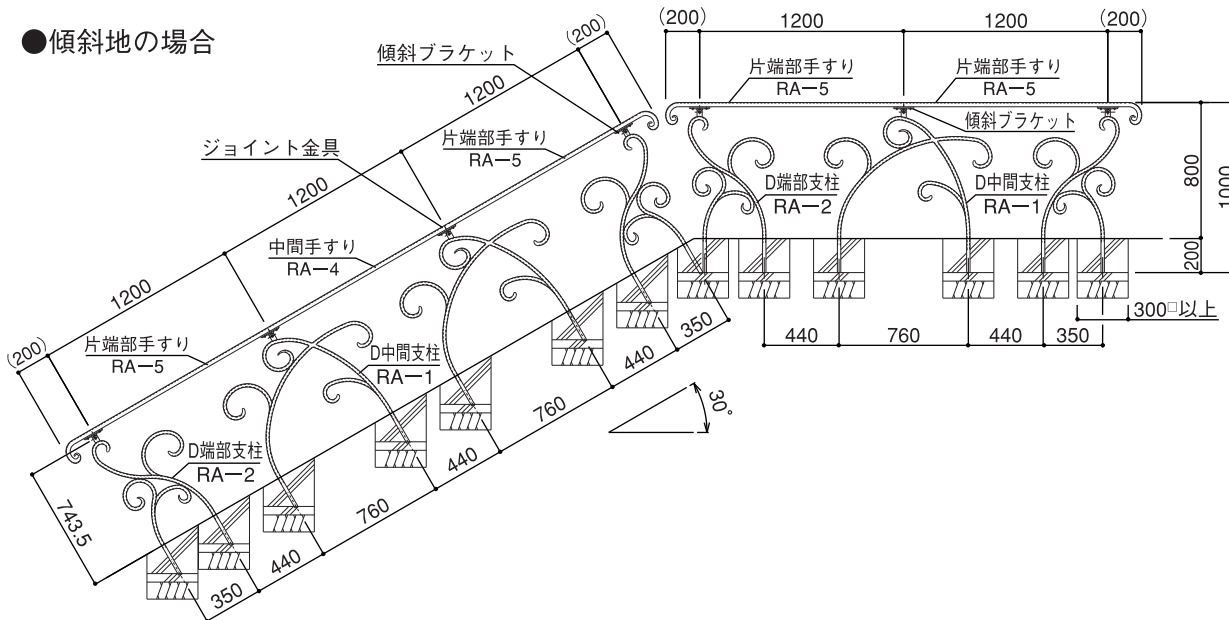



### 3 手すりの取り付け（単独タイプの場合）

#### ●中間手すりを使用する場合

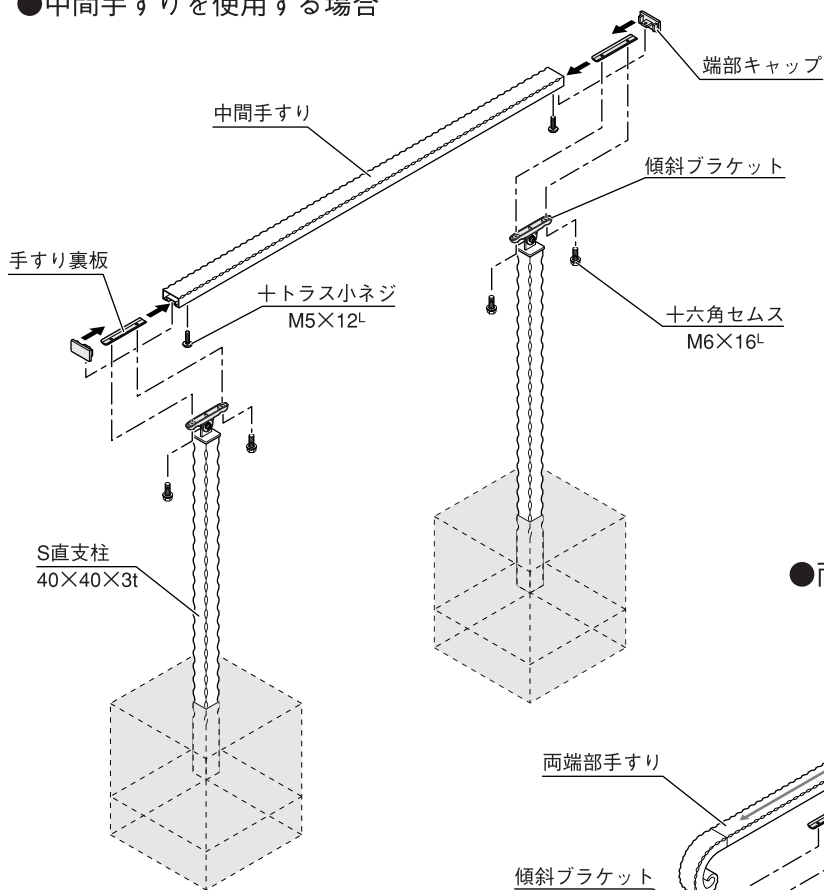

- ① S直支柱に傾斜ブラケットを取りつけてください。
- ② 手すり裏板の向きに注意しながら、各手すりに2ヶずつ差し込んでください。
- ③ 端部キャップを十トラス小ネジで取りつけてください。  
(中間手すりの場合のみ)
- ④ 傾斜ブラケットと手すり裏板を六角セムスで固定してください。

#### ●両端部手すりを使用する場合

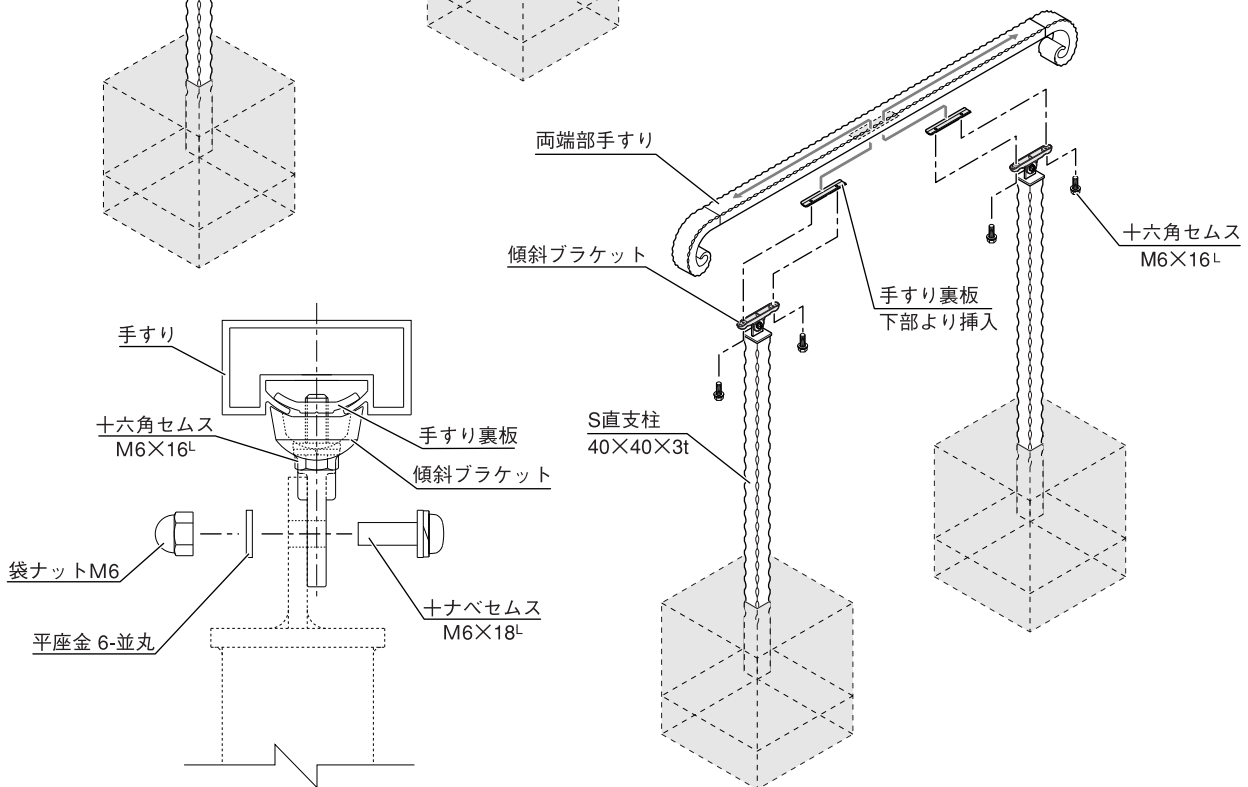

## お客様へ…

いつまでもご使用いただくため、下記の事項にご留意くださいますようお願いいたします。

1. この取付・取扱説明書は、大切に保管してください。
2. むやみにゆすったり、乗ったりしないでください。
3. いつまでもきれいに気持ちよくご使用いただくため、時々布で表面の汚れを拭きとってください。

●改良のため予告なしに製品の一部を変更することがありますのでご了承ください。