













組合せ別TAISコード一覧表

	本体 貸与 TAIS 01265-000054	本体+セーフティアーム TAIS 01265-000060	本体+セーフティガード TAIS 01265-000057	本体+セーフティアーム+セーフティガード TAIS 01265-000063
BZIN01	 (本体+セーフティウエイト TAIS 01265-000066)		 (本体+セーフティガード+セーフティウエイト TAIS 01265-000069)	
BZIN02	 (本体+セーフティウエイト TAIS 01265-000067)		 (本体+セーフティガード+セーフティウエイト TAIS 01265-000070)	
BZIN03	 (本体+セーフティウエイト TAIS 01265-000068)		 (本体+セーフティガード+セーフティウエイト TAIS 01265-000071)	

TAISコード一覧表

	TAIS 01265-000072 BZ-N01(セーフティアーム付)+ わたレールBZW-900N+BZ-N01	TAIS 01265-000073 BZ-N02(セーフティアーム付)+ わたレールBZW-900N+BZ-N01	TAIS 01265-000074 BZ-N03(セーフティアーム付)+ わたレールBZW-900N+BZ-N01
本体			
わたレール	TAIS 01265-000050 BZW-600N <b>NEW</b> 	TAIS 01265-000051 BZW-900N <b>NEW</b> 	TAIS 01265-000052 BZW-600J <b>NEW</b> 

■ TAISコードは、公益財団法人テクノエイド協会のHP(<http://www.techno-aids.or.jp/>)でご確認いただけます。  
 ■ TAISコードは、介護保険の福祉用具貸与(レンタル)サービスを利用する際、請求書に記入します。(各市町村により、コード記入の必要がない場合もございます。)  
 ■ ご注文はリーフレットに記載の商品コード(7桁)をお願いします。  
 ※ TAISコードではご注文をお受けできませんのでご注意ください。

販売代理店

**マツ穴株式会社**

〒543-0051 大阪市天王寺区四天王寺1丁目5番47号  
 TEL: 06-6774-2255 FAX: 06-6774-2248  
<http://www.mazroc.co.jp/>

13.01(T)200

介護保険福祉用具 貸与対象商品



たよレールが  
ぐっと身近になって  
新登場!!

8つの  
充実した安心機能

手すりが  
4段に!  
手すりピッチ  
有効  
98mm!

ベッドからの起き上がり、  
ソファからの立ちあがりをお手伝いします。

1. 水平手すりはしっかり握れる  
・φ32のディンプル付!



3. 4段手すり  
高さ 720~800mm の間  
20mm ピッチで 5段階調整!

4. 手すりピッチが有効 98mm に。  
小柄な方や小さなお子様にも  
より安全な手すりピッチに  
なりました。

2. 夜間も安心蓄光ライン!



5. 支柱取付けは丈夫で  
・カンタン!



7. 手すり部分は、光触媒  
・採用で抗菌仕様!

8. 置くだけ使用で  
・床を傷つけません。

6. 豊富な関連商品

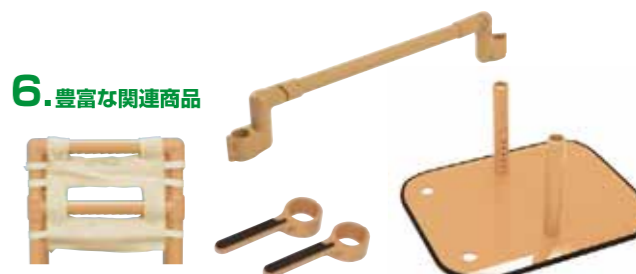

720~800

# たよレール

## たよレール 本体 BZ-N01



〈組立品〉  
梱包は2個に分かれています。 重量: 12kg

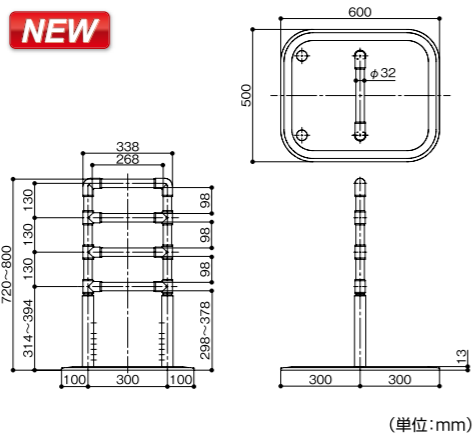

- 椅子やソファからの立ち上がりを安全にサポートする手すりです。
- 横手すり部はφ32ディンプル付です。
- 安心の蓄光付き(横手すり部)

**040-3606**  
たよレール BZ-N01  
1台 **50,000円** (税込52,500円)  
JAN 4976415956743  
TAIS 01265-000054 **貸与**  
●材質:手すり(被膜)半硬質樹脂(芯材)アルミパイプ ベースプレート スチール  
●色:手すり 木目Mブラウン ベースプレート キャメルイエロー  
●付属品:支柱 φ42.7×270 2本、支柱固定金具 M35×13.2 2個、キャップ φ40×7 2個、六角穴付き止めねじ M8×6 4本、六角穴付き止めねじ M10×35 2本、六角棒スナナ 呼び4 1本、六角棒スナナ 呼び5 1本  
●性能:抗菌仕様(手すり部)蓄光付き(横手すり部)

福祉用具貸与対象商品

## たよレール 本体 BZ-N02



〈組立品〉  
梱包は2個に分かれています。 重量: 15kg

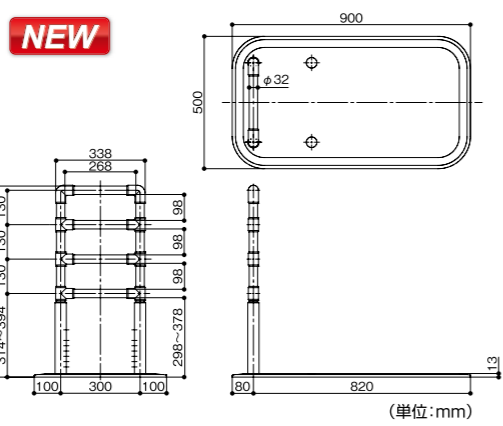

- 4段手すりりで布団やベッドからの立ち上がりを安全にサポートする手すりです。
- 横手すり部はφ32ディンプル付です。
- 安心の蓄光付き(横手すり部)

**040-3607**  
たよレール BZ-N02  
1台 **56,000円** (税込58,800円)  
JAN 4976415956750  
TAIS 01265-000055 **貸与**  
●材質:手すり(被膜)半硬質樹脂(芯材)アルミパイプ ベースプレート スチール  
●色:手すり 木目Mブラウン ベースプレート キャメルイエロー  
●付属品:支柱 φ42.7×270 2本、支柱固定金具 M35×13.2 2個、キャップ φ40×7 2個、六角穴付き止めねじ M8×6 4本、六角穴付き止めねじ M10×35 2本、六角棒スナナ 呼び4 1本、六角棒スナナ 呼び5 1本  
●性能:抗菌仕様(手すり部)蓄光付き(横手すり部)

福祉用具貸与対象商品

## たよレール 本体 BZ-N03



〈組立品〉  
梱包は2個に分かれています。 重量: 16kg

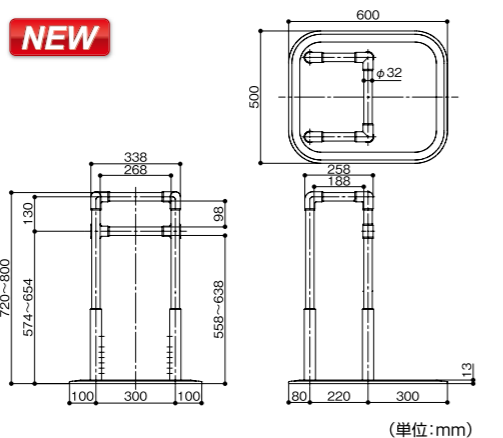

- ベッドからの立ち上がりを安全にサポートする手すりです。
- コの字形状でスムーズな動作が可能になります。
- 横手すり部はφ32ディンプル付です。
- 安心の蓄光付き(横手すり部)

**040-3608**  
たよレール BZ-N03  
1台 **66,000円** (税込69,300円)  
JAN 4976415956767  
TAIS 01265-000056 **貸与**  
●材質:手すり(被膜)半硬質樹脂(芯材)アルミパイプ ベースプレート スチール  
●色:手すり 木目Mブラウン ベースプレート キャメルイエロー  
●付属品:支柱 φ42.7×270 4本、支柱固定金具 M35×13.2 4個、六角穴付き止めねじ M8×6 8本、六角穴付き止めねじ M10×35 4本、六角棒スナナ 呼び4 1本、六角棒スナナ 呼び5 1本  
●性能:抗菌仕様(手すり部)蓄光付き(横手すり部)

福祉用具貸与対象商品

## たよレール用 関連用品

### たよレール用セーフティアーム BZO-01



2個1セット  
対応たよレール BZ-N01・N02・N03  
**040-3621**  
セーフティアーム BZO-01  
1セット **9,200円** (税込9,660円)  
JAN 4976415955203  
●材質:アルミ合金、合成ゴム



床からベッドフレームまでの高さ 46~286mmに取付け可能です。  
**040-3622**  
ベースマット0506 BZO-02  
1枚 **2,500円** (税込2,625円)  
JAN 4976415955210  
●材質:マット ポリエステル 吸着部 アクリル系粘着剤

**040-3623**  
ベースマット0509 BZO-03  
1枚 **3,000円** (税込3,150円)  
JAN 4976415955227  
●材質:マット ポリエステル 吸着部 アクリル系粘着剤



## たよレール用 関連用品

### たよレール用セーフティウエイト

- たよレールに取付ける事でより安定させる事が出来ます。

#### BZO-05

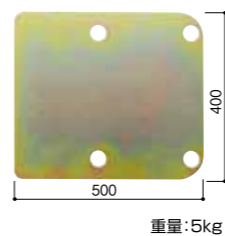

重量: 5kg



#### 040-3625

セーフティウエイト BZO-05  
1枚 **11,000円** (税込11,550円)  
JAN 4976415955241  
●材質:スチール  
●付属品:キャップ(固定金具付) 2個、押えゴム2枚

対応たよレール BZ-N01・N02・N03

### セーフティウエイトの取付け方法

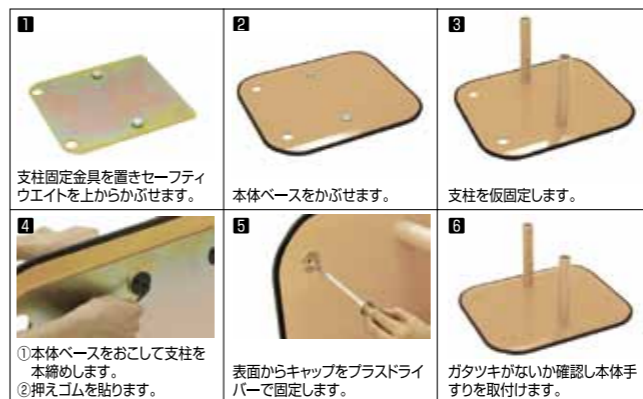

## たよレール連結手すり わたレール

### わたレールN

- 段差のある場所でもたよレール同士を連結できます。
- 横手すり部はφ32ディンプル付です。

対応たよレール BZ-N01・N02・N03 BZ-11・110

#### ▲使用上のご注意

- 「わたレールN」は、対応「たよレール」以外の製品には絶対に連結しないでください。

#### 使用例 BZ-N01

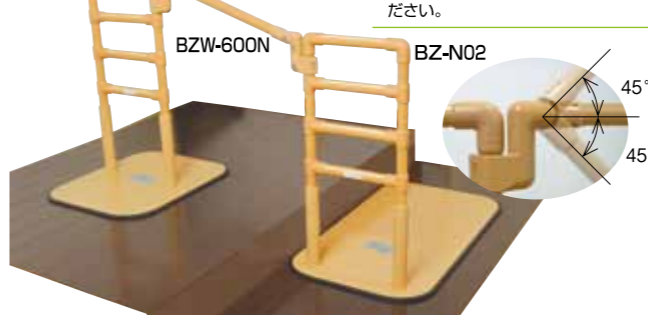

#### BZW-600N

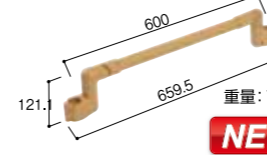

NEW

#### 040-3614

わたレールN 段差対応タイプ BZW-600N  
1台 **16,000円** (税込16,800円)  
JAN 4976415956569  
TAIS 01265-000050

#### BZW-900N

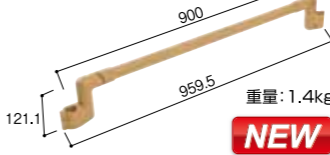

NEW

#### 040-3615

わたレールN 段差対応タイプ BZW-900N  
1台 **17,200円** (税込18,060円)  
JAN 4976415956576  
TAIS 01265-000051

- 材質:ジョイント(連結部)/アルミ合金、手すり(被膜)半硬質樹脂(芯材)アルミパイプ
- 性能:抗菌仕様(手すり部)●付属品:六角棒スナナ(呼び2.5)、六角棒スナナ(呼び6)

### たよレール用セーフティガード

- たよレールの手すりのすき間への頭部や手足の入り込みを防止します。
- Ag<sup>+</sup>(銀イオン)効果で抗菌・防臭!



対応たよレール BZ-N01・N02

#### 040-3683

セーフティガード BZO-03  
1枚 **8,500円** (税込8,925円)  
JAN 4976415956873  
●材質:(表)綿95%・アクリル5% (裏)ポリウレタン100%



対応たよレール BZ-03

NEW

#### 040-3681

セーフティガード BZO-06-1  
1枚 **4,900円** (税込5,145円)  
JAN 4976415956866  
●材質:(表)綿95%・アクリル5% (裏)ポリウレタン100%

### 透明すべり止めテープ室内用



- たよレールのベースプレートの滑り防止に!

#### 734-0400

透明すべり止めテープ室内用  
1本 **4,200円** (税込4,410円)  
JAN 4976415531605  
●材質:塩化ビニル ●サイズ:幅38mm×長さ5m・厚み0.7mm  
※箱入数=1本

### わたレールJ

- たよレールと既設の手すり(φ35、φ32)とを接続する事ができます。
- 横手すり部はφ32ディンプル付です。

対応たよレール BZ-N01・N02・N03 BZ-11・110

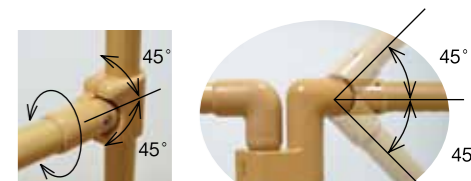

#### ▲使用上のご注意

- 「わたレールJ」と既設手すりとの接続は、BAUHAUS 木製手すりφ35、φ32もしくは換用脱着手すり棒、アakashシリーズの樹脂手すり棒以外の手すりと絶対に接続しないでください。
- 既設手すりとの接続にねじは不要です。

#### BZW-600J

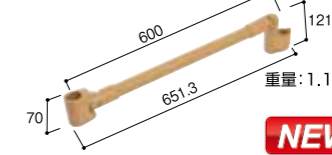

NEW

#### 040-3616

わたレールJ 手すりジョイントタイプ BZW-600J  
1台 **15,200円** (税込15,960円)  
JAN 4976415956583  
TAIS 01265-000052

#### BZW-900J

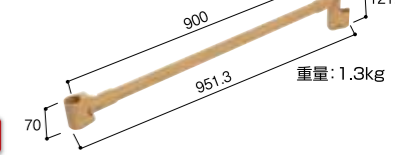

NEW

#### 040-3617

わたレールJ 手すりジョイントタイプ BZW-900J  
1台 **16,400円** (税込17,220円)  
JAN 4976415956590  
TAIS 01265-000053

- 材質:ジョイント(連結部)/アルミ合金、手すり(被膜)半硬質樹脂(芯材)アルミパイプ
- 性能:抗菌仕様(手すり部)
- 付属品:六角棒スナナ(呼び2.5)、六角棒スナナ(呼び6)、φ35用スペーサー、φ32用スペーサー